







# **OPEL** Zafira

Preise, Ausstattungen & technische Daten

14. Juni 2010

Zafira				Selection	Edition "111 Jahre"	INNOVATION	Sport
	Motor		Getriebe	mit MwSt. ohne MwSt.	mit MwSt. ohne MwSt.	mit MwSt. ohne MwSt.	mit MwSt. ohne MwSt.
Benzin	1.6  85 kW (115 PS)		5-Gang	20.295,- 17.054,62	23.195,- 19.491,60	25.195,- 21.172,27	-
	1.8 ECOTEC® 103 kW (140 PS)		5-Gang	22.095,- 18.567,23	24.995,- 21.004,20	26.995,- 22.684,87	27.470,- 23.084,03
	1.8 ECOTEC® 103 kW (140 PS)		5-Gang-Easytronic	22.865,- 19.214,29	25.765,- 21.651,26	27.765,- 23.331,93	28.240,- 23.731,09
	2.2 DIRECT ECOTEC® 110 kW (150 PS)		6-Gang	23.775,- 19.978,99	26.675,- 22.415,97	28.675,- 24.096,64	29.150,- 24.495,80
	2.2 DIRECT ECOTEC® 110 kW (150 PS)		4-Stufen-Automatik	25.175,- 21.155,46	28.075,- 23.592,44	30.075,- 25.273,11	30.550,- 25.672,27
Erdgas	1.6 CNG  69 kW (94 PS)		5-Gang	22.725,- 19.096,64	25.625,- 21.533,61	-	-
	1.6 CNG Turbo  110 kW (150 PS)		6-Gang	25.735,- 21.626,05	27.495,- 23.105,04	-	29.970,- 25.184,87
Autogas	1.8 LPG  103 kW (140 PS) im Benzinbetrieb 101 kW (137 PS) im Autogasbetrieb		5-Gang	24.295,- 20.415,97	27.195,- 22.852,94	29.195,- 24.533,61	29.670,- 24.932,77

Zafira				Selection	Edition "111 Jahre"	INNOVATION	Sport
	Motor		Getriebe	mit MwSt. ohne MwSt.	mit MwSt. ohne MwSt.	mit MwSt. ohne MwSt.	mit MwSt. ohne MwSt.
Diesel	1.7 CDTI 81 kW (110 PS)	 mit DPF	6-Gang	22.855,- 19.205,88	25.755,- 21.642,86	27.755,- 23.323,53	-
	1.9 CDTI ECOTEC® 88 kW (120 PS)	mit DPF	6-Stufen-Automatik	25.485,- 21.415,97	28.385,- 23.852,94	30.385,- 25.533,61	30.860,- 25.932,77
	1.7 CDTI 92 kW (125 PS)	 mit DPF	6-Gang	23.885,- 20.071,43	26.785,- 22.508,40	28.785,- 24.189,08	29.260,- 24.588,24
	1.9 CDTI ECOTEC® 110 kW (150 PS)	mit DPF	6-Gang	-	28.275,- 23.760,50	30.275,- 25.441,18	30.750,- 25.840,34
	1.9 CDTI ECOTEC® 110 kW (150 PS)	mit DPF	6-Stufen-Automatik	-	29.875,- 25.105,04	31.875,- 26.785,71	32.350,- 27.184,87

## Allgemeine Serienausstattung

## Sicherheit

**SAFETEC®-Sicherheitssystem**

- IDS Fahrwerk, inkl.
- Elektronisches Stabilitätsprogramm ESP®Plus
- Traktionskontrolle TC<sup>Plus</sup>, mit Motor- und Bremsengriff
- Kurvenbremskontrolle CBC (Cornering Brake Control)
- Airbagsystem, inkl.
- Frontairbags, Fahrer und Beifahrer
- Brust-Becken-Seitenairbags, Fahrer und Beifahrer
- Kopfairbags, 1. und 2. Sitzreihe außen
- ABS (Antiblockiersystem)
- Bremsassistent
- Scheibenbremsen, vorn und hinten
- Kopfstützen auf allen Plätzen, höheneinstellbar
- Dreipunktsicherheitsgurte auf allen Plätzen, vorn und 2. Sitzreihe außen höheneinstellbar
- Gurtkraftbegrenzer und pyrotechnische Gurtschlossstraffer, vorn
- Seitenaufprallschutz
- Sicherheitslenksäule
- Auskuppelnde Sicherheitspedale PRS (Pedal Release System)
- Vorrüstung für Kindersitzbefestigungssystem ISOFIX, 2. Sitzreihe außen
- Kindersicherung in den hinteren Türen
- Automatische Aktivierung des Warnblinkers und Entriegelung der Türen nach Auslösung von Airbag oder Gurtstraffer

## Komfort &amp; sonstige Ausstattung

**Ablagefächer:**

- Taschen in allen Seitentüren
- Ablagefächer in der Mittelkonsole und zwischen den Vordersitzen
- Netz an Mittelkonsole, seitlich
- Aufbewahrungsmöglichkeit für Verbandskasten und Warndreieck in Gepäckraumklappe
- Ablagefach unter Gepäckraumboden
- Getränkehalter, vorn
- Getränkehalter in der Mittelarmlehne der 2. Sitzreihe
- 2 Getränkehalter in der 3. Sitzreihe

**Berg-Anfahr-Assistent HSA** (in Verb. mit Easytronic®-Getriebe)

**Dieselpartikelfilter**, wartungsfrei (für alle Dieselmotoren)

**Drehzahlmesser**

**Fensterheber**, elektrisch, vorn, mit

- Tippfunktion
- Einklemmschutz

**Gepäckraumteppich**, faltbar

**Heizung/Lüftung** mit Partikel-/ Aktivkohlefilter

**Karosserie** mit Vollverzinkung aller korrosionsgefährdeten Teile

**Lenksäule**, höhen- und längseinstellbar

**Reifen-Reparatur-Set**, inkl.

- Steckdose, 12 Volt, im Gepäckraum

**Servolenkung**, elektrohydraulisch  
(kennfeldgesteuert außer 1.6 [85 kW])

**Flex7®-Sitzsystem:**

- 7 Sitzplätze mit höheneinstellbaren Vollkopfstützen
- Sitzhöheneinstellung, Fahrer
- **2. Sitzreihe** mit Sitzbank für 3 Passagiere, stufenlos längseinstellbar, Rücksitzlehne geteilt umklappbar (40:20:40), Mittelarmlehne mit Durchlademöglichkeit, Rückenlehne der äußeren Sitze um 6° nach hinten neigbar
- **3. Sitzreihe** mit 2 Einzelsitzen, vollständig im Fahrzeugboden versenkbar mit anschließend ebener Ladefläche

**Steckdose**, 12 Volt, vorn und in 2. Sitzreihe

**Triple Info Display** zur Anzeige von

- Uhrzeit und Datum
- Außentemperatur
- Radiosender (in Verb. mit Infotainment-System)

**Wärmeschutzverglasung**, getönt

**Zentralverriegelung**, inkl.

- Funkfernbedienung
- Manuelle Ver- und Entriegelung über Schalter in der Mittelkonsole

Modellbezogene Serienausstattung			
Selection	Edition "111 Jahre"	INNOVATION	Sport
			Seitenschweller, Front- und Heckschürzenlippe im OPC Line-Design
		Bi-Xenon-Kurvenlicht AFL	
		Fensterheber, elektrisch, vorn und hinten	
		Nebelscheinwerfer	Nebelscheinwerfer
	Lederlenkrad	Lederlenkrad	Sport-Lederlenkrad
	Sitzneigungseinstellung und Lendenwirbelstütze, einstellbar, Fahrer	Sitzneigungseinstellung und Lendenwirbelstütze, einstellbar, Fahrer	Sitzneigungseinstellung und Lendenwirbelstütze, einstellbar, Fahrer
	Bordcomputer mit Check Control System (außer 1.6 CNG, 1.6 CNG Turbo und 1.8 LPG)	Bordcomputer mit Check Control System (nicht für 1.8 LPG)	Bordcomputer mit Check Control System (außer 1.6 CNG Turbo und 1.8 LPG)
	Stereo-CD-Radio CD 30 MP3 inkl. Bord Info Display und Lenkradfernbedienung	Stereo-CD-Radio CD 30 MP3 inkl. Graphic Info Display und Lenkradfernbedienung	Stereo-CD-Radio CD 30 MP3 inkl. Graphic Info Display und Lenkradfernbedienung
Außenspiegel, elektrisch einstellbar	Außenspiegel, elektrisch einstell- und beheizbar	Außenspiegel, elektrisch einstell- und beheizbar	Außenspiegel, elektrisch einstell- und beheizbar
Klimaanlage (nur für 1.6 CNG Turbo)	Klimaanlage	Klimatisierungsautomatik	Klimatisierungsautomatik
4 Stahlräder 6½ J x 16 mit Reifen 205/55 R16	4 Designräder 6½ J x 16 mit Radabdeckung im 5-Speichen-Design und Reifen 205/55 R16 (außer 1.6 CNG und 1.6 CNG Turbo)	4 Leichtmetallräder 6½ J x 16 im 7-Doppelspeichen-Design mit Reifen 205/55 R16	4 Leichtmetallräder 7 J x 17 im 10-Strahlenspeichen-Design, titanfarben, mit Reifen 225/45 R17

6

## Serienausstattung

Modellbezogene Serienausstattung			
Selection	Edition "111 Jahre"	INNOVATION	Sport
		<b>Sicht-Paket:</b> Rückspiegel, innen, automatisch abblendend, Mittelkonsolenbeleuchtung, automatisch geregelt, Regensensor, vorn, automatisches Abblendlicht	
		<b>Mittelarmlehne,</b> vorn	
		<b>Make-up-Spiegel,</b> in Sonnenblenden, beleuchtet	
		<b>Komfortsitze</b> mit sportlicher Stilistik, vorn	<b>Sportsitze,</b> vorn
			<b>IDS Sportfahrwerk</b> (außer 1.6 CNG Turbo)
	<b>Solar Protect®-Wärmeschutzverglasung</b> im Fond, stark getönt	<b>Solar Protect®-Wärmeschutzverglasung</b> im Fond, stark getönt	<b>Solar Protect®-Wärmeschutzverglasung</b> im Fond, stark getönt
	<b>Geschwindigkeitsregler</b>	<b>Geschwindigkeitsregler</b>	<b>Geschwindigkeitsregler</b>
	<b>Licht-Paket:</b> - Je 2 Leseleuchten, vorn und in der 3. Sitzreihe	<b>Licht-Paket:</b> - Je 2 Leseleuchten, vorn und in der 3. Sitzreihe	<b>Licht-Paket:</b> - Je 2 Leseleuchten, vorn und in der 3. Sitzreihe
	<b>Gepäckraumabdeckung,</b> ausziehbar	<b>Gepäckraumabdeckung,</b> ausziehbar	<b>Gepäckraumabdeckung,</b> ausziehbar
<b>Polster Stoff</b>	<b>Polster Stoff</b>	<b>Polster-Kombination</b> Stoff/ Ledernachbildung Morrocana	<b>Polster Stoff</b>

Sonderausstattung		Selection	Edition "111 Jahre"	INNOVATION	Sport	
<b>Anschlussgarantie</b>		Paket- bestandteil	mit MwSt. ohne MwSt.			
<b>Opel Anschlussgarantie</b> (Neuwagen Sonderpreis)   <b>6 JAHRE GARANTIE</b>  Zwei Jahre Herstellergarantie zuzüglich vier Jahre Opel Anschlussgarantie im Anschluss an die Herstellergarantie. Ein Angebot in Zusammenarbeit mit der CG Car-Garantie Versicherungs-AG.			580,- 487,39	580,- 487,39	580,- 487,39	580,- 487,39
<b>Jubiläums-Pakete „111 Jahre“</b>		Paket- bestandteil	mit MwSt. ohne MwSt.			
<b>Jubiläums-Paket Komfort</b> - Parkpilot, Einparkhilfe vorn und hinten, mit akustischem Warnsignal - Sitzheizung, Fahrer und Beifahrer, mehrstufig schaltbar - Quicheat Schnellheizsystem (nicht in Verb. mit Standheizung) - Fußraumheizung, 3. Sitzreihe		PHDN	—	650,- 546,22	650,- 546,22	650,- 546,22
In Verb. mit Lederausstattung oder Recaro Sportsitzen		PHDO	—	500,- 420,17	500,- 420,17	500,- 420,17
<b>Jubiläums-Paket Style 16"</b> - Nebelscheinwerfer - 4 Leichtmetallräder 6½ J x 16 im 10-Strahlenspeichen-Design, titanfarben		PHBT	—	350,- 294,12	—	—
<b>Jubiläums-Paket Style 17"</b> - Nebelscheinwerfer - IDS Sportfahrwerk - 4 Leichtmetallräder 7 J x 17 im 10-Strahlenspeichen-Design, titanfarben (nicht für 1.6, 1.6 CNG und 1.6 CNG Turbo)		PHCD	—	750,- 630,25	—	—

- = nicht verfügbar   S = Serie   = Unverbindliche Preisempfehlung

Sonderausstattung			Selection	Edition „111 Jahre“	INNOVATION	Sport
<b>Jubiläums-Paket Navi</b> - Infotainment-System DVD 90 Navi - Color Info Display - 4 Leichtmetallräder 7 J x 17 im 10 Strahlenspeichen-Design, titanfarben - IDS Sportfahrwerk - Parkpilot, Einparkhilfe vorn und hinten, mit akustischem Warnsignal - Nebelscheinwerfer - Sitzheizung, Fahrer und Beifahrer, mehrstufig schaltbar - Quickheat Schnellheizsystem (nicht in Verb. mit Standheizung) - Fußraumheizung, 3. Sitzreihe (nicht für 1.6, 1.6 CNG und 1.6 CNG Turbo)	PHGI		—	2.395,- 2.012,61	2.095,- 1.760,50	1.795,- 1.508,40
	In Verb. mit Lederausstattung oder Recaro Sportsitzen	PHGJ	—	2.245,- 1.886,55	1.945,- 1.634,45	1.645,- 1.382,35
Ausstattungs Pakete		Paketbestandteil	mit MwSt. ohne MwSt.			
<b>Cargo-Paket</b> - FlexOrganizer®-Paket - Sicherheitsnetz für Gepäckraum	PHI2		—	200,- 168,07	200,- 168,07	200,- 168,07
	<b>FlexOrganizer®-Paket</b> - FlexOrganizer®-Schienen, seitlich im Gepäckraum - Trennnetz, mit 2 Stangen, zur Nutzung als Gepäckraumteiler - Taschenartiges Seitennetz - 4 Befestigungshaken - 4 Befestigungsadapter, verschiebbar - Gurtendbeschläge der 3. Sitzreihe aushängbar	AQ2	Cargo-Paket	—	125,- 105,04	125,- 105,04
<b>OPC Line-Paket 1</b> - Frontspoiler- und Heckschürzenlippe - Spezielle Seitenschweller, links und rechts - Dachspoiler - Schriftzug „OPC Line“ auf Vordertüren (außer bei 1.6, 1.8 LPG und 1.7 CDTI bzw. Edition „111 Jahre“) (nicht für 1.6 CNG und 1.6 CNG Turbo )	WBP		—	1.215,- 1.021,01	1.215,- 1.021,01	260,- 218,49

- = nicht verfügbar   S = Serie   □ = Unverbindliche Preisempfehlung



Sonderausstattung			Selection	Edition "111 Jahre"	INNOVATION	Sport
<b>OPC Line-Paket 2</b> - Stoßfänger im OPC-Design, vorn und hinten - Dachspoiler - Schriftzug „OPC Line“ auf Vordertüren (außer bei 1.8 LPG und 1.7 CDTI) - Recaro Sportsitze, Fahrer und Beifahrer - Sport-Lederlenkrad im OPC-Design - Lederschaltknopf im OPC-Design (nur in Verb. mit manuellem Schaltgetriebe) - Sportpedale, Aluminium (nicht für 1.6 CNG Turbo bzw. in Verb. mit Lackierung Seegrasgrün, Royalblau oder Schneeweiß)	WDH		—	—	—	1.210,- 1.016,81
		In Verb. mit Lederausstattung	—	—	—	950,- 798,32
<b>OPC Line Interieur-Paket</b> - Sport-Lederlenkrad im OPC-Design - Lederschaltknopf im OPC-Design (nur in Verb. mit manuellem Schaltgetriebe) - Sportpedale, Aluminium	PFL	OPC Line- Paket 2	—	195,- 163,87	195,- 163,87	195,- 163,87
<b>Sicht-Paket</b> - Rückspiegel, innen, automatisch abblendend - Mittelkonsolenbeleuchtung, automatisch geregelt - Regensensor, vorn - Automatisches Abblendlicht ALC (Automatic Lighting Control)	TSQ		—	195,- 163,87	S	195,- 163,87
<b>Sitz-Komfort-Paket 2</b> - Lendenwirbelstütze, einstellbar, Fahrer und Beifahrer - Sitzhöhen- und -neigungseinstellung, Fahrer und Beifahrer - Aktive Kopfstützen, Fahrer und Beifahrer	A53		—	185,- 155,46	185,- 155,46	185,- 155,46
<b>Trail-Paket</b> - Anhängerzugvorrichtung, abnehmbar - Anhänger-Stabilitätsprogramm - Berg-Anfahr-Assistent HSA - Reifendruckverlust-Überwachungssystem DDS (nicht in Verb. mit Automatik- oder Easytronic®-Getriebe)	oIF		—	720,- 605,04	720,- 605,04	720,- 605,04

- = nicht verfügbar   S = Serie   ■ = Unverbindliche Preisempfehlung

Sonderausstattung			Selection	Edition "111 Jahre"	INNOVATION	Sport
<b>Sicherheit</b>		Paket- bestandteil	mit MwSt. ohne MwSt.			
<b>Bi-Xenon-Kurvenlicht AFL</b> , mitlenkendes Scheinwerfersystem mit dynamischem Kurvenlicht und adaptivem Autobahnlicht, inkl. - Automatische Leuchtweitenregulierung - Scheinwerfer-Reinigungsanlage - Nebelscheinwerfer (nicht für 1.6 CNG und 1.6 CNG Turbo)	TT2		—	1.260,- 1.058,82	S	1.075,- 903,36
In Verb. mit Jubiläums-Paketen Style oder Navi			—	1.075,- 903,36	S	1.075,- 903,36
<b>Diebstahlwarnanlage</b> , inkl. - Mechanische Verriegelung der Türen (Dead Lock) - Ultraschall-Innenraumüberwachung - Neigungsüberwachung	UA6		—	335,- 281,51	335,- 281,51	335,- 281,51
Aktive <b>Kopfstützen</b> , Fahrer und Beifahrer	A88	Sitz-Komfort- Paket 2	50,- 42,02	50,- 42,02	50,- 42,02	50,- 42,02
<b>Nebelscheinwerfer</b>	T96	Jubiläums- Paket Navi Jubiläums- Pakete Style	185,- 155,46	185,- 155,46	S	S
<b>Reifendruck-Kontrollsystem TPMS</b> (Tire Pressure Monitoring System), inkl. - Reifendruckverlust-Überwachungssystem DDS (Deflation Detection System) - Graphic Info Display 4,2 Zoll (nicht für 1.6 CNG, 1.6 CNG Turbo oder 1.8 LPG)	UJ6		—	210,- 176,47	210,- 176,47	210,- 176,47
<b>Sicherheitsnetz</b> für Gepäckraum, inkl. - Befestigungspunkte im Dachhimmel	AP9	Cargo-Paket	165,- 138,66	165,- 138,66	165,- 138,66	165,- 138,66

- = nicht verfügbar S = Serie = Unverbindliche Preisempfehlung

Sonderausstattung			Selection	Edition "111 Jahre"	INNOVATION	Sport
<b>Sitzbelegungserkennung</b> , Beifahrer Automatische Deaktivierung des Beifahrer Front- und Seitenairbags bei Nichtbelegung des Beifahrersitzes, inkl. - Vorrüstung für Kindersitzbefestigungssystem ISOFIX auf Bei- fahrersitz (automatische Kindersitzerkennung nur in Verb. mit Opel Kindersitz inkl. Transponder [siehe Zubehör]) (nicht in Verb. mit OPC Line-Paket 2, Sitz-Komfort-Paket 2, LederAusstattung, Recaro Sportsitzen oder Open & Start®)	AC4		—	115,- 96,64	115,- 96,64	115,- 96,64
<b>Fahrwerk &amp; Räder</b>	Paket- bestandteil	mit MwSt. ohne MwSt.				
<b>IDS Sportfahrwerk</b> , inkl. - SportSwitch, zur Aktivierung des SPORT-Modus - Hinterachse sportlicher abgestimmt - Härtere Stoßdämpfer (nicht für 1.6, 1.6 CNG und 1.6 CNG Turbo)	ZQ8	Jubiläums- Paket Navi Jubiläums- Paket Style 17"	—	230,- 193,28	230,- 193,28	S
<b>IDS<sup>plus</sup> Fahrwerk</b> , Interaktives Dynamisches FahrSystem, inkl. - Elektronische Dämpferregelung CDC (Continuous Damping Control) - IDS Sportfahrwerk - Vernetzung aller fahrdynamischen Systeme (nicht für 1.6, 1.6 CNG und 1.6 CNG Turbo)	FE4		—	795,- 668,07	795,- 668,07	565,- 474,79
In Verb. mit Jubiläums-Paketen Style 17" oder Navi			—	565,- 474,79	565,- 474,79	565,- 474,79
<b>Niveauregulierung</b> , automatisch (nicht für 1.6 CNG, 1.6 CNG Turbo oder in Verb. mit IDS Sport- oder IDS <sup>plus</sup> Fahrwerk)	G67		635,- 533,61	635,- 533,61	635,- 533,61	—
4 Leichtmetallräder 6½ J x 16 im 10-Speichen-Design mit Reifen 205/55 R16	QL5		770,- 647,06	410,- <sup>1)</sup> 344,54	ohne Mehrpreis	—
4 Leichtmetallräder 6½ J x 16 im 10-Strahlenspeichen-Design, titanfarben, mit Reifen 205/55 R16	PXL	Jubiläums- Paket Style 16"	—	410,- 344,54	ohne Mehrpreis	—

- = nicht verfügbar S = Serie □ = Unverbindliche Preisempfehlung

<sup>1)</sup> Ohne Mehrpreis in Verb. mit Jubiläums-Paket Style 16".

Sonderausstattung		Selection	Edition "111 Jahre"	INNOVATION	Sport
4 Leichtmetallräder 6½ J x 16 im 5-Doppelspeichen-Design mit Reifen 205/55 R16 (nicht für 1.6 CNG und 1.6 CNG Turbo)	S89	—	410,- <sup>1)</sup> 344,54	—	—
4 Leichtmetallräder 6½ J x 16 im 7-Speichen-Sport-Design mit Reifen 205/55 R16	RCK	—	410,- <sup>1)</sup> 344,54	—	—
4 Leichtmetallräder 7 J x 17 im 5-Speichen-Design mit Reifen 225/45 R17 (nicht für 1.6 CNG und 1.6 CNG Turbo)	QL4	—	775,- <sup>2)</sup> 651,26	365,- <sup>2)</sup> 306,72	—
4 Leichtmetallräder 7 J x 17 im 5-Doppelspeichen-Design mit Reifen 225/45 R17 (nicht für 1.6 CNG und 1.6 CNG Turbo)	QL7	—	775,- <sup>2)</sup> 651,26	365,- <sup>2)</sup> 306,72	ohne Mehrpreis
4 Leichtmetallräder 7 J x 17 im 5-Doppelspeichen-Design, titanfarben, mit Reifen 225/45 R17 (nicht für 1.6 CNG und 1.6 CNG Turbo)	QL7 & 37P	—	775,- <sup>2)</sup> 651,26	365,- <sup>2)</sup> 306,72	ohne Mehrpreis
4 Leichtmetallräder 7 J x 17 im 10-Strahlenspeichen-Design, titanfarben, mit Reifen 225/45 R17 (nicht für 1.6 CNG)	PXM & 37P	—	775,- 651,26	365,- 306,72	S
4 Leichtmetallräder 7½ J x 18 im 5-Speichen-Design mit Reifen 225/40 R18 (nur in Verb. mit IDS Sport- oder IDS <sup>plus</sup> Fahrwerk)	PNK	—	1.230,- <sup>3)</sup> 1.033,61	820,- <sup>3)</sup> 689,08	455,- 382,35
4 Leichtmetallräder 7½ J x 18 im 5-Speichen-Stern-Design mit Reifen 225/40 R18 (nur in Verb. mit IDS Sport- oder IDS <sup>plus</sup> Fahrwerk)	P38	—	—	820,- <sup>3)</sup> 689,08	455,- 382,35
4 Leichtmetallräder 7½ J x 18 im 11-Speichen-Design mit Reifen 225/40 R18 (nur in Verb. mit IDS Sport- oder IDS <sup>plus</sup> Fahrwerk)	P33	—	—	820,- <sup>3)</sup> 689,08	—

- = nicht verfügbar S = Serie ■ = Unverbindliche Preisempfehlung

<sup>1)</sup> Ohne Mehrpreis in Verb. mit Jubiläums-Paket Style 16“.

<sup>2)</sup> Ohne Mehrpreis in Verb. mit Jubiläums-Paketen Style 17“ oder Navi.

<sup>3)</sup> EUR 455,- (inkl. MwSt.) in Verb. mit Jubiläums-Paketen Style 17“ oder Navi.

Sonderausstattung		Selection	Edition "111 Jahre"	INNOVATION	Sport
<b>Reserverad</b> , Stahl, inkl. Wagenheber und Radmutterenschlüssel (Größe 6½ J x 16, nicht in Verb. mit Leichtmetallrädern 7½ J x 18, nicht für 1.6 CNG, 1.6 CNG Turbo oder 1.8 LPG; Entfall Reifen-Reparatur-Set und 12-Volt-Steckdose im Gepäckraum)	QQ5	70,- 58,82	70,- 58,82	70,- 58,82	70,- 58,82
<b>Infotainment</b>	Paketbestandteil	mit MwSt. ohne MwSt.			
<b>Infotainment-Systeme allgemein:</b> 4 x 20 Watt, 7 Lautsprecher, Dachantenne, geschwindigkeitsabhängige Lautstärke- und Bassregelung, UKW/MW, Autostore, RDS-EON, mind. 4 x 9 Senderspeicher, Lenkradfernbedienung CD: MP3-tauglich					
<b>CD 30 MP3</b> Stereo CD-Radio, Bord Info Display, Stereo-Eingang für externe Audiogeräte (Aux-In; Klinkestecker 3,5 mm)	PH3P	815,- <sup>1)</sup> 684,87	S	S	S
<b>CDC 40 Opera</b> Stereo-Radio mit CD-Wechsler, Graphic Info Display, 7 Premium-Lautsprecher, 3 x 20 und 2 x 45 Watt, Doppeltuner CD: integrierter 6fach Wechsler, MP3-tauglich	UMU	—	435,- 365,55	435,- 365,55	435,- 365,55
<b>Digitaler Radioempfang DAB</b> (Digital Audio Broadcasting) für CDC 40 Opera (nicht in Verb. mit OPC Line-Paket 1 und 2)	UBT	—	250,- 210,08	250,- 210,08	250,- 210,08
<b>CD 70 Navi</b> Stereo-CD Radio mit integriertem Navigationssystem, Graphic Info Display 4,2 Zoll, 4 x 10 Senderspeicher, Doppeltuner, Stereo-Eingang für externe Audiogeräte (Aux-In; Klinkestecker 3,5 mm) Navigation: CD-ROM mit Straßenkarte Deutschland, GPS-Modul, dynamische Routenführung über Pfeildarstellung und Ansage	UCE	1.715,- <sup>1)</sup> 1.441,18	900,- 756,30	900,- 756,30	900,- 756,30
<b>Color Info Display</b> 6,5 Zoll für CD 70 Navi, mit Kartendarstellung, Kartenanzeige von TMC-Meldungen, direkte Zielpunktwahl über Karte	UAJ	495,- 415,97	495,- 415,97	495,- 415,97	495,- 415,97

- = nicht verfügbar   S = Serie   □ = Unverbindliche Preisempfehlung

<sup>1)</sup> Nur in Verb. mit Lederlenkrad.

Sonderausstattung			Selection	Edition "111 Jahre"	INNOVATION	Sport
<b>DVD 90 Navi</b> Stereo-CD-Radio mit DVD-gestütztem Navigationssystem, Color Info Display 6,5 Zoll, 4 x 10 Senderspeicher, Doppeltuner, Stereo-Eingang für externe Audiogeräte (Aux-In; Klinenstecker 3,5 mm) Navigation: DVD mit Straßenkarte für über 30 europäische Länder, GPS-Modul, dynamische Routenführung über Karten- und/oder Pfeildarstellung und Ansage, Kartenanzeige von TMC-Meldungen, direkte Zielpunktanwahl über Karte, digitaler Reiseführer	UCL	Jubiläums-Paket Navi	—	<b>1.810,-</b> 1.521,01	<b>1.810,-</b> 1.521,01	<b>1.810,-</b> 1.521,01
<b>Mobiltelefon-Vorbereitung<sup>1)</sup></b> , inkl. - Bluetooth™-Schnittstelle - Sprachsteuerung - Freisprecheinrichtung - Nutzung des Fahrzeugdisplays zur Anzeige von Telefonbuch und Rufliste - Steuerung über Fernbedienung am Lenkrad möglich - Graphic Info Display 4,2 Zoll	UWA		—	<b>435,-</b> 365,55	<b>435,-</b> 365,55	<b>435,-</b> 365,55
<b>Mobiltelefon-Vorbereitung</b> wie zuvor, jedoch inkl. - Basisplatte zum Anschluss einer telefonspezifischen Halterung zur Nutzung der Ladefunktion und der GSM-Außenantenne (siehe Zubehör)	FTS		—	<b>435,-</b> 365,55	<b>435,-</b> 365,55	<b>435,-</b> 365,55
<b>Twin Audio®</b> , in 2. Sitzreihe, inkl. - 2 Kopfhöreranschlüsse	UK6		—	<b>155,-</b> 130,25	<b>155,-</b> 130,25	<b>155,-</b> 130,25

- = nicht verfügbar   S = Serie   = Unverbindliche Preisempfehlung

<sup>1)</sup> Zertifiziert nach Bluetooth-Standard (Handsfree Profile 1.5) und kompatibel mit einer Vielzahl bluetooth-fähiger Mobiltelefone. Aufgrund der technischen Vielfalt erhältlicher Mobiltelefone kann die Kompatibilität mit allen Modellen jedoch nicht gewährleistet werden. Eine aktuelle Übersicht kompatibler Telefonmodelle erhalten Sie unter [www.opel.de](http://www.opel.de) sowie bei Ihrem Opel-Partner.

Sonderausstattung		Selection	Edition "111 Jahre"	INNOVATION	Sport	
Komfort & sonstige Ausstattung		Paket- bestandteil	mit MwSt. ohne MwSt.			
Anhängerzugvorrichtung, abnehmbar, inkl. - Anhänger-Stabilitätsprogramm	VQ9	Trail-Paket	—	695,- 584,03	695,- 584,03	695,- 584,03
Außenspiegel, elektrisch einstell- und beheizbar	DDG		100,- 84,03	S	S	S
Außenspiegel, elektrisch anklappbar	DDH		—	150,- 126,05	150,- 126,05	150,- 126,05
Bordcomputer mit Check Control System, inkl. - Bord Info Display (nur in Verb. mit Infotainment-System, nicht für 1.6 CNG, 1.6 CNG Turbo oder 1.8 LPG)	U68		275,- 231,09	S	S	S
Dachreling, Schwarz	V3D		180,- 151,26	180,- 151,26	—	180,- 151,26
Dachreling, Aluminium, Silber, inkl. - Fensterzierleiste, Edelstahl	V3E		—	230,- 193,28	S	230,- 193,28
Fensterheber, elektrisch, vorn und hinten, inkl. - Tippfunktion - Einklemmschutz - Kindersicherung für hintere Fenster	A33		—	375,- 315,13	S	375,- 315,13
Gepäckraumabdeckung, ausziehbar	B75		170,- 142,86	S	S	S
Geschwindigkeitsregler	K34		300,- 252,10	S	S	S
Klimaanlage, inkl. - Umluftschaltung, manuell	C60		1.140,- <sup>1)</sup> 957,98	S	—	—
Entfall Klimaanlage und Umluftschaltung (nicht für 1.6 CNG Turbo)	C41		—	(-820,-) (-689,08)	—	—

- = nicht verfügbar S = Serie = Unverbindliche Preisempfehlung

<sup>1)</sup> Serie bei 1.6 CNG Turbo.

Sonderausstattung		Selection	Edition "111 Jahre"	INNOVATION	Sport
<b>Automatische Klimaanlage, inkl.</b> - Umluftschtung, manuell - Temperaturvorwahl - Automatische oder manuelle Regelung der Gebläsestärke (nicht in Verb. mit Entfall Klimaanlage)	C61	—	210,- 176,47	—	—
<b>Klimatisierungsautomatik, inkl.</b> - Umluftschtung, manuell - Zündschlüsselabhängige Speicherung individueller Einstellungen - Graphic Info Display 4,2 Zoll (nicht in Verb. mit Entfall Klimaanlage)	C68	—	415,- 348,74	S	S
<b>Lackierung,</b> Zweischicht-Brillant		275,- 231,09	275,- 231,09	275,- 231,09	275,- 231,09
<b>Lackierung,</b> Zweischicht-Metallic oder -Perleffekt		500,- 420,17	500,- 420,17	500,- 420,17	500,- 420,17
<b>Lederausstattung, Anthrazit, inkl.</b> - Sitzkontaktflächen in Leder - Kopfstützen und Türverkleidungen Ledernachbildung - Sportsitze, Fahrer und Beifahrer - Sitzheizung, Fahrer und Beifahrer, mehrstufig schaltbar	XXLo	—	1.940,- 1.630,25	800,- 672,27	1.425,- 1.197,48
<b>Lederlenkrad, mit 3 Dekorblenden</b> (nur in Verb. mit Infotainment-System)	N34	160,- 134,45	S	S	S <sup>1)</sup>
<b>Mittellarmlehne, vorn</b> (nicht in Verb. mit Recaro Sportsitzen oder OPC Line-Paket 2)	DA7	—	70,- 58,82	S	70,- 58,82
<b>Open &amp; Start<sup>®</sup>, schlüsselloses System zur Fahrererkennung, inkl.</b> - 2 Fahrererkennungseinheiten zur Komfort-Entriegelung (Entfall der Zündschlüssel) - Start-/Stop-Knopf - Elektrische Verriegelung des Fahrzeugs über Sensoren in den Vordertürgriffen - Mechanische Verriegelung der Türen (Dead Lock)	AP7	—	500,- 420,17	500,- 420,17	500,- 420,17

■ = nicht verfügbar   ■ = Serie   ■ = Unverbindliche Preisempfehlung

<sup>1)</sup> Sport-Lederlenkrad.



Sonderausstattung			Selection	Edition "111 Jahre"	INNOVATION	Sport
<b>Panoramadach</b> mit integrierten Staufächern, inkl. - Elektrisch betätigtes Beschattungssystem - Dachreling, Aluminium, Silber (für 1.9 CDTI [110 kW] mit 6-Stufen-Automatikgetriebe nicht in Verb. mit Leichtmetallrädern 7½ J x 18, nicht mit Lackierung Schneeweiß)	C2K		—	1.450,- 1.218,49	1.450,- 1.218,49	1.450,- 1.218,49
<b>Parkpilot</b> , Einparkhilfe vorn und hinten, akustisches Warnsignal beim vorwärts und rückwärts Einparken	UD5	Jubiläums-Paket Navi Jubiläums-Paket Komfort	—	560,- 470,59	560,- 470,59	560,- 470,59
<b>Quickheat</b> Schnellheizsystem (nicht in Verb. mit Standheizung)	C32	Jubiläums-Paket Navi Jubiläums-Paket Komfort	260,- 218,49	260,- 218,49	260,- 218,49	260,- 218,49
<b>Raucher-Ausstattung</b> - Tonnenascher, variabel einsetzbar - Zigarettenzünder, vorn - Steckdose, 12 Volt, in 2. Sitzreihe	DT4		20,- 16,81	20,- 16,81	20,- 16,81	20,- 16,81
<b>Sportsitze</b> , Fahrer und Beifahrer, inkl. - Tasche an Vordersitzrücken	AE4		—	355,- 298,32	—	S
<b>Recaro Sportsitze</b> , Fahrer und Beifahrer, inkl. - Sitzhöhen- und Neigungseinstellung - Aktive Kopfstützen - Tasche an Vordersitzrücken - Sitzheizung, mehrstufig schaltbar - Lendenwirbelstütze, einstellbar - Ausziehbare Oberschenkelauflage	W2E	OPC Line-Paket 2	—	1.305,- 1.096,64	950,- <sup>1)</sup> 798,32	950,- 798,32
In Verb. mit Lederausstattung	XELE	OPC Line-Paket 2	—	690,- 579,83	690,- <sup>1)</sup> 579,83	690,- 579,83
<b>Sitzrückenlehne</b> , Beifahrer, vorklappbar (nicht in Verb. mit Sportsitzen, Recaro Sportsitzen oder Sitz-Komfort-Paket 2)	D7J		—	155,- 130,25	—	—

- = nicht verfügbar S = Serie ■ = Unverbindliche Preisempfehlung

<sup>1)</sup> Entfall der Mittelarmlehne, vorn.

Sonderausstattung			Selection	Edition "111 Jahre"	INNOVATION	Sport
Solar Reflect®-Windschutzscheibe	A23		—	170,- 142,86	170,- 142,86	170,- 142,86
Standheizung, inkl. - Funkfernbedienung mit 600 m Reichweite - Aktivierung zeitgesteuert über Zeitschaltuhr (Bedienelement in Funkfernbedienung integriert), wahlweise automatische Berechnung der Betriebsdauer über Temperaturfühler - Automatische Aktivierung von Zuheizfunktion im Fahrbetrieb	K07		1.785,- 1.500,-	1.785,- 1.500,-	1.785,- 1.500,-	1.785,- 1.500,-
Tische an Vordersitzrücken, klappbar (nur in Verb. mit Sitzrückenlehne, Beifahrer, vorklappbar)	D7F		—	65,- 54,62	—	—

- = nicht verfügbar   S = Serie   ■ = Unverbindliche Preisempfehlung

Zubehör		Selection	Edition "111 Jahre"	INNOVATION	Sport
	Bestell- schlüssel	mit MwSt. ohne MwSt.			
<b>Aufsätze für Original Opel Trägersysteme:</b>					
Thule Skiträger "Xtender"	1732146	170,- 142,86	170,- 142,86	170,- 142,86	170,- 142,86
Thule Fahrradträger „ProRide“	1732140	98,- 82,35	98,- 82,35	98,- 82,35	98,- 82,35
Thule Dachbox "Ocean 80"	1732126	201,- 168,91	201,- 168,91	201,- 168,91	201,- 168,91
Thule Dachbox "Pacific 700"	1732128	359,- 301,68	359,- 301,68	359,- 301,68	359,- 301,68
Thule Dachbox "Spirit 820"	1732132	720,- 605,04	720,- 605,04	720,- 605,04	720,- 605,04
<b>Basisträger</b> (2 Barren), Tragkraft 75 kg für Modelle mit Dachreling, Aluminium, mit C-Nut-Profil	1732597	137,- 115,13	137,- 115,13	137,- 115,13	137,- 115,13
<b>Fußraumteppiche</b> für alle 3 Sitzreihen, Anthrazit, 6-teilig					
Reliefmatte	1724062	43,90 36,89	43,90 36,89	43,90 36,89	43,90 36,89
Velours Classic	1724061	55,- 46,22	55,- 46,22	55,- 46,22	55,- 46,22
Velours de Luxe (farbliche Einfassungen in Stahlgrau, Anthrazit oder Rot, passend zum Polster)	1724064/ 065/ 066	69,- 57,98	69,- 57,98	69,- 57,98	69,- 57,98
<b>Kindersicherheit:</b>					
Opel BABY-SAFE mit ISOFIX-Vorrüstung für Neugeborene und Babys bis zu einem Gewicht von 13 kg	1746532	165,- 138,66	165,- 138,66	165,- 138,66	165,- 138,66
Opel DUO ISOFIX mit oberen Befestigungspunkt für Kinder mit einem Gewicht von 9 - 18 kg	1746008	379,- 318,49	379,- 318,49	379,- 318,49	379,- 318,49
Opel KID Kindersitzsystem, für Kinder mit einem Gewicht von 15 kg – 36 kg	1746536	161,- 135,29	161,- 135,29	161,- 135,29	161,- 135,29

- = nicht verfügbar    ■ = Unverbindliche Preisempfehlung

Zubehör		Selection	Edition "111 Jahre"	INNOVATION	Sport
Babyspiegel (nicht in Verb. mit Rückspiegel, innen, automatisch abblendend)	1744307	18,50 15,55	18,50 15,55	18,50 15,55	18,50 15,55
Sonnenblenden, maßgeschneidert, für Seitenfenster	1732249	83,- 69,75	83,- 69,75	83,- 69,75	83,- 69,75
Sonnenblenden, maßgeschneidert, für Heckscheibe	1732248	110,- 92,44	110,- 92,44	110,- 92,44	110,- 92,44
Multifunktionsbox mit Kühl- und Warmhaltefunktion	1722622	242,- 203,36	242,- 203,36	242,- 203,36	242,- 203,36
Telefonspezifische Halter für werksseitige Mobiltelefonvorbereitung, passend für bestimmte Handys der Marken Nokia, Siemens, Motorola und Sony Ericsson	ab €	134,- 112,61	134,- 112,61	134,- 112,61	134,- 112,61
<b>Winterkomplettträger:</b>					
4 Stahlräder 6½ J x 15 mit Reifen Pneumant PN 150 Wintec 195/65 R15-91T (für 1.6 und 1.8)	6750540	432,- 363,03	432,- 363,03	432,- 363,03	432,- 363,03
4 Stahlräder 6½ J x 15 mit Reifen Semperit Speed Grip 195/65 R15-91T, mit Sensor für TPMS (für 1.6 und 1.8)	6750541	—	—	520,- 436,97	520,- 436,97
4 Stahlräder 6½ J x 16, mit Reifen Pneumant PN 150 Wintec 205/55 R16-91T (nicht für 1.6 CNG oder 1.9 CDTI [110 kW] mit Automatikgetriebe und Panoramadach)	6750544	588,- 494,12	588,- 494,12	588,- 494,12	588,- 494,12
4 Stahlräder 6½ J x 16, mit Reifen Pneumant PN 150 Wintec 205/55 R16-91T, mit Sensor für TPMS (nicht für 1.6 CNG oder 1.9 CDTI [110 kW] in Verb. mit Automatikgetriebe und Panoramadach)	6750545	—	—	668,- 561,34	668,- 561,34
4 Stahlräder 6½ J x 16, mit Reifen Bridgestone LM25 205/55 R16-94V XL	6750549	844,- 709,24	844,- 709,24	844,- 709,24	844,- 709,24
4 Leichtmetallräder 6½ J x 16 mit Reifen Semperit Speed Grip 205/55 R16-91H, mit Sensor für TPMS (nicht für 1.6 CNG oder 1.9 CDTI [110 kW] mit Automatikgetriebe und Panoramadach)	6750547	—	—	796,- 668,91	796,- 668,91
4 Leichtmetallräder 7 J x 17, mit Reifen Semperit Speed Grip 225/45 R17-94V XL, mit Sensor für TPMS (nicht für 1.6 CNG)	6750551	—	—	1.188,- 998,32	1.188,- 998,32

- = nicht verfügbar    ■ = Unverbindliche Preisempfehlung

Zubehör		Selection	Edition "111 Jahre"	INNOVATION	Sport
Schneeketten für Reifen 195/65 R15 und 205/55 R16	1791664	105,- 88,24	105,- 88,24	105,- 88,24	105,- 88,24
Schneeketten für Reifen 225/45 R17	1791666	110,- 92,44	110,- 92,44	110,- 92,44	110,- 92,44

- = nicht verfügbar ■ = Unverbindliche Preisempfehlung

Die Preisliste enthält lediglich eine Auswahl an Zubehör. Für bestimmte Teile fallen zusätzlich individuelle Einbaukosten an. Mehr Zubehör finden Sie auf [www.opel.de](http://www.opel.de) oder bei Ihrem Opel Service Partner.

Opel Anschlussgarantie für Privatkunden	3. Jahr nach EZ maximal 120.000 km mit MwSt. / ohne MwSt.	3. und 4. Jahr nach EZ maximal 150.000 km mit MwSt. / ohne MwSt.
Zafira	207,- 173,95	449,- 377,31

Ein Angebot gemäß den näheren Bedingungen der CG Car-Garantie Versicherungs-AG.  
Weitere Informationen finden Sie auf der Opel Service Seite und im Internet unter "[www.opel.de](http://www.opel.de)".

## Die Opel Anschlussgarantie für Groß- und Gewerbekunden!

Die volle Kosten- und Planungssicherheit im Fuhrparkmanagement – mit der **Opel Anschlussgarantie für Groß- und Gewerbekunden**.

Verlängern Sie einfach den zweijährigen Garantieschutz für Ihr neues Opel Flottenmodell **wahlweise für das dritte bzw. das dritte und vierte Jahr**. Damit entfällt das Ausgabenerisiko für Material- und Lohnkosten bei garantiebedingten Reparaturfällen.

Und weil Sie am besten wissen, wie viele Kilometer Ihre Flottenfahrzeuge im Jahr zurücklegen, können Sie auch noch aus **vier Laufleistungs-Varianten** wählen. Somit ist auch **Variabilität garantiert** – und Sie können sicher sein, dass dieses attraktive Servicepaket perfekt zu Ihrem Fuhrparkprofil passt.

Als weiteres Plus profitieren Sie von **steigenden Wiederverkaufswerten**, denn die Anschlussgarantie ist nicht halter-, sondern fahrzeuggebunden.

Weitere Informationen erhalten Sie bei Ihrem Opel-Partner.

**Mehr Auto. Mehr Garantie. Mehr Sicherheit.**

Maße und Gewichte	
<b>Wagenabmessungen in mm</b>	
Länge	4467 (4503 in Verb. mit OPC Line-Paket 2)
Breite mit aus-/ eingeklappten Außenspiegeln	2025 / 1801
Höhe (bei Leergewicht) exkl. / inkl. Dachreling	1635 / 1645
Höhe (bei Leergewicht) in Verb. mit Panoramadach	1670
Radstand	2703
Spurweite, vorn	1488
Spurweite, hinten	1510
<b>Wendekreis in m</b>	
Wand zu Wand	11,50
Bordstein zu Bordstein	11,10
<b>Gepäckraumabmessungen in mm</b>	
Länge am Boden bis Rücksitzlehne 2./ 3.Sitzreihe	1088 / 405
Länge am Boden bis Vordersitzrückenlehne	1809
Breite am Radeinbau	1071
Breite maximal	1114
Höhe der Ladekante	590
Öffnungshöhe	893
<b>Gepäckrauminhalt in l nach ECIE-Messmethode</b>	
Nur Gepäckraum (7-Sitzer)	140
Bei versenkter 3. Sitzreihe (5-Sitzer)	645
Bei umgeklappten Rücksitzen bis unters Dach (2-Sitzer)	1820

## Maße und Gewichte

23

Technische Daten

Gewichte und Achslasten in kg	
Leergewicht inkl. Fahrer (nach 70/156/EWG)	1505
Zulässiges Gesamtgewicht	2075
Zuladung	570
Zulässige Achslast, vorn	975
Zulässige Achslast, hinten	1115
Zulässige Dachlast (ohne/mit Dachreling) <sup>1)</sup>	75 / 100

Alle Werte beziehen sich auf das EU-Basismodell mit serienmäßiger Ausstattung. Zusätzliche Ausstattungen können das Leergewicht und in manchen Fällen auch die zulässigen Achslasten sowie das zulässige Gesamtgewicht erhöhen bzw. die Zuladung reduzieren.

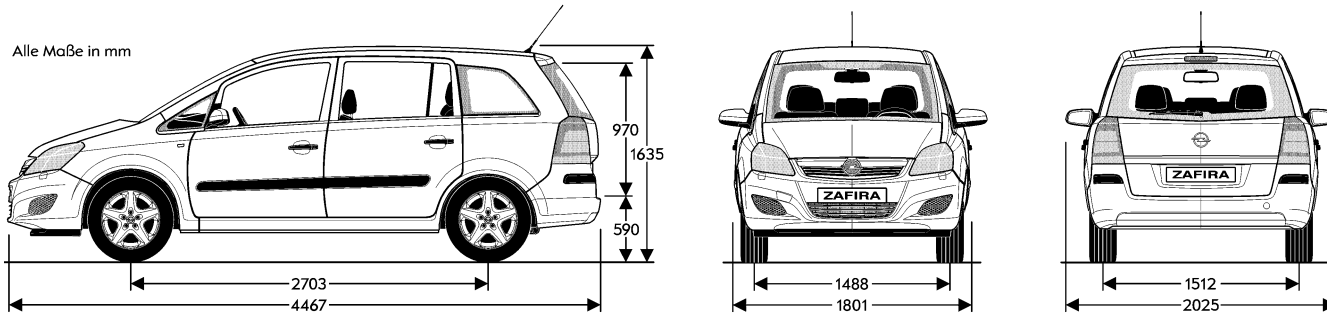

<sup>1)</sup> Unter Berücksichtigung des zulässigen Gesamtgewichts. Aus Sicherheitsgründen wird empfohlen mit Dachlast nicht schneller als 120 km/h zu fahren.

Opel Zafira

5-Gang-Schaltgetriebe	Höchst- geschwindigkeit in km/h	Beschleunigung von 0 – 100 km/h in Sekunden	Kraftstoffverbrauch in l / 100 km nach 1999/100/EG			CO <sub>2</sub> Emission in g / km		
			Innerstädtisch	Außerstädtisch	Kombiniert	Innerstädtisch	Außerstädtisch	Kombiniert
1.6 ecoFLEX	185	13,4	8,7	5,5	6,7	205	129	157
1.6 CNG ecoFLEX (m <sup>3</sup> H-Gas) <sup>1)</sup>	165	17,0	10,1	6,4	7,7	181	114	138
1.6 CNG ecoFLEX (kg H-Gas) <sup>1)</sup>	165	17,0	6,6	4,2	5,0	181	114	138
1.8	197	11,5	9,6	5,7	7,2	226	134	168
1.8 LPG ecoFLEX im Benzinbetrieb	197	11,5	9,9	6,0	7,4	237	143	177
1.8 LPG ecoFLEX im Autogasbetrieb	195	11,7	13,7	7,7	9,9	219	125	160
6-Gang-Schaltgetriebe								
1.6 CNG Turbo ecoFLEX (m <sup>3</sup> H-Gas) <sup>1)</sup>	200	11,4	10,8	6,0	7,7	193	107	139
1.6 CNG Turbo ecoFLEX (kg H-Gas) <sup>1)</sup>	200	11,4	7,1	3,9	5,1	193	107	139
2.2 DIRECT	200	10,6	11,3	6,4	8,2	271	154	197
1.7 CDTI ecoFLEX (81 kW)	179	13,4	6,1	4,5	5,1	162	118	134
1.7 CDTI ecoFLEX (92 kW)	189	12,3	6,1	4,5	5,1	162	118	134
1.9 CDTI (110 kW)	202	10,2	7,7	5,2	6,1	208	140	165
Easytronic®-Getriebe								
1.8	197	12,9	9,6	5,5	7,0	226	128	164
4-Stufen-Automatik								
2.2 DIRECT	190	11,6	11,6	6,7	8,5	278	161	204
6-Stufen-Automatik								
1.9 CDTI (88 kW)	182	12,5	9,6	5,5	7,0	255	146	186
1.9 CDTI (110 kW)	198	10,7	9,8	5,7	7,2	260	151	191

Alle Werte beziehen sich auf das EU-Basismodell mit serienmäßiger Ausstattung. Kraftstoffverbrauch / CO<sub>2</sub> Emissionen ermittelt nach der aktuellen Fassung der EU Richtlinie 80/1268/EG unter Berücksichtigung des in Übereinstimmung mit dieser Vorschrift festgelegte Fahrzeugleergewicht. Zusätzliche Ausstattungen können zu geringfügig höheren als den angegebenen Verbrauchs- und CO<sub>2</sub>-Werten führen. Sie können außerdem die Höchstgeschwindigkeit vermindern und die Beschleunigungszeit erhöhen. Die angegebenen Fahrleistungen sind erreichbar bei Leergewicht (ohne Fahrer) plus 200 kg Zuladung.

<sup>1)</sup> Kraftstoffverbrauch (H-Gas) nach MVEB-B.

H-Gas: Werte beziehen sich auf Prüfgas G20 in Anlehnung an die Berechnungsmethode 1999/100/EG



Benzin-Motoren	1.6 ecoFLEX	1.8 ECOTEC®	2.2 DIRECT ECOTEC®	1.6 CNG ecoFLEX	1.6 CNG Turbo ecoFLEX	1.8 LPG ecoFLEX im Benzinbe- trieb	1.8 LPG ecoFLEX im Autogasbe- trieb
Schadstoffarm nach	EURO5	EURO5	EURO4	EURO4	EURO5	EURO4	EURO4
Kraftstoff	Super	Super	Super	Erdgas/Super	Erdgas/Super	Super	Autogas
Anzahl der Zylinder	4	4	4	4	4	4	4
Hubraum in cm <sup>3</sup>	1598	1796	2198	1598	1598	1796	1796
Max. Leistung in kW (PS)/bei min <sup>-1</sup>	85 (115) / 6000	103 (140) / 6300	110 (150) / 5600	69 (94) / 6200	110 (150) / 5000	103 (140) / 6300	101 (137) / 6300
Max. Drehmoment in Nm/bei min <sup>-1</sup>	155 / 4000	175 / 3800	215 / 4000	133 / 4200	210 / 2300	175 / 3800	166 / 3800
Kraftstofftank-Füllmenge in l	58	58	58	21 kg/14 l	21 kg/14 l	58	52
Anhängelast in kg							
ungebremst	750	750	750	400	750	750	750
gebremst bei 12% Prüfsteigung	1000	1200 <sup>1)</sup>	1500	400	1300	1200	1200
gebremst bei 10% Prüfsteigung	1300	–	1650 <sup>2)</sup>	600	–	–	–
gebremst bei 8% Prüfsteigung	–	1500 <sup>3)</sup>	–	–	–	–	–

<sup>1)</sup> 1300 kg in Verb. mit Easytronic®-Getriebe.

<sup>2)</sup> In Verb. mit Niveauregulierung.

<sup>3)</sup> 1650 kg in Verb. mit Easytronic®-Getriebe und Niveauregulierung; nur für Anhänger mit geringem Luftwiderstand (Anhänger bis zu einer Gesamthöhe von 1,40 m), maximal befahrbare Steigung 8%.

Diesel-Motoren	1.7 CDTI ecoFLEX	1.9 CDTI ECOTEC®	1.7 CDTI ecoFLEX	1.9 CDTI ECOTEC®
Schadstoffarm nach	EURO5	EURO4	EURO5	EURO4
Kraftstoff	Diesel	Diesel	Diesel	Diesel
Anzahl der Zylinder	4	4	4	4
Hubraum in cm <sup>3</sup>	1686	1910	1686	1910
Max. Leistung in kW (PS)/bei min <sup>-1</sup>	81 (110) / 3800	88 (120) / 3500	92 (125) / 4000	110 (150) / 4000
Max. Drehmoment in Nm/bei min <sup>-1</sup>	260 / 2300	280 / 2000 – 2750	280 / 2300	320 / 2000 – 2750
Kraftstofftank-Füllmenge in l	58	58	58	58
Anhängelast in kg				
ungebremst	750	750	750	750
gebremst bei 12% Prüfsteigung	1300	1400	1400	1500
gebremst bei 10% Prüfsteigung	1400	–	–	1650 <sup>1)</sup>
gebremst bei 8% Prüfsteigung	–	–	–	–

Alle Werte beziehen sich auf das EU-Basismodell mit serienmäßiger Ausstattung. Zusätzliche Ausstattungen können die zulässige Anhängelast reduzieren.

<sup>1)</sup> In Verb. mit Niveauregulierung.

# Mein Zafira

Modell / Motor

Preis in €

## Meine Sonderausstattung

## Gesamtpreis

Preis in € (ohne MwSt)

Preis in € (inkl. MwSt)

# Opel Service

## Europaweiter Kundenservice.

In ganz Europa stehen über 6.000 Opel-Servicebetriebe bereit, um Sie individuell, fach- und termingerecht zu betreuen.

## Opel Mobilservice.

Wo immer Sie unterwegs sind, der Opel Mobilservice hilft Ihnen weiter. In über 40 europäischen Ländern – rund um die Uhr. Mit starken Leistungen wie Pannenhilfe, Abschleppdienst, Mietwagenservice, Hotelunterbringung oder Organisation Ihrer Weiterreise per Bahn oder Flugzeug. Für nähere Informationen, insbesondere zur Laufzeit und Abwicklung, wenden Sie sich bitte an ihren Opel Partner.

## Finanzierungsangebote.

Die GMAC Bank GmbH bietet Ihnen auf Basis von SmartBuy Ihre Finanzierung nach Maß.

## Leasingangebote.

SmartLease ist der flexibelste Weg zum Fahrzeug Ihrer Wahl. Sonderzahlung, monatliche Raten, Vertragslaufzeit und Kilometerleistung lassen sich individuell vereinbaren.

## Versicherungsservice.

Wir empfehlen Ihnen die GMAC Versicherungsservice GmbH für alle Versicherungen rund um das Auto (Haftpflicht-, Voll- und Teilkasko-, Insassenunfall-, Rechtsschutzversicherungen etc.). Für den Fall der Fälle haben Sie dann nur einen Ansprechpartner.

## OPEL Rent Mietwagenservice.

Bei Bedarf hält Sie Opel rent mobil, wenn Ihr Fahrzeug, bedingt durch einen Werkstattaufenthalt, einmal ausfallen sollte.

## Teile- und Zubehörservice.

Alles, was Ihren Opel noch praktischer, komfortabler oder auch individueller macht, gibt es im Opel Shop.

## Neuwagengarantie.

Diese Garantie gilt für alle Pkw und Nutzfahrzeuge gemäß den zugrunde liegenden Garantiebedingungen für 24 Monate ab Erstzulassung bzw. Lieferung durch den erstausliefernden Opel Vertrags Händler, je nachdem, welches Datum früher liegt - ohne Kilometerbegrenzung.

## Opel Anschlussgarantie.

Die Opel Anschlussgarantie kann innerhalb von 24 Monaten (6 Monate bei Groß- und Gewerbekunden) nach Erstzulassung eines Neuwagens erworben werden. Bei Abschluss darf die Laufleistung 40.000 km nicht überschritten haben. Die Opel Anschlussgarantie umfasst die wichtigsten Baugruppen gemäß den näheren Garantiebedingungen der CG Car-Garantie Versicherungs-AG und beginnt am ersten Tag des dritten Jahres ab Erstzulassung.

## 12 Jahre Garantie gegen Durchrostung.

Opel gibt Ihnen die sichere Langzeitgarantie gegen Durchrostung gemäß den dafür geltenden Garantiebedingungen. Sie brauchen hierzu lediglich die jährlich vorgesehenen Korrosionsschutzprüfungen von einem Opel Service Partner durchführen zu lassen. Die Korrosionsschutzprüfung ist in den regelmäßigen Serviceüberprüfungen / Inspektionen bei einem Opel Service Partner ohne Mehrkosten enthalten oder gesondert bei einem Opel Service Partner in Auftrag zu geben.

## Opel in den neuen Medien.

Auch im Internet können Sie sich unter [www.opel.de](http://www.opel.de) Ihr individuelles Fahrzeug mit dem Konfigurator zusammenstellen. Sie finden dort aktuelle Informationen zu Modellen, Varianten, Preisen, Recycling und Serviceleistungen der Adam Opel GmbH.

## Recycling.

Informationen über die recyclinggerechte Konstruktion, über Altfahrzeug-Rücknahmestellen und das Recycling von Altfahrzeugen finden Sie im Internet unter [www.opel.de](http://www.opel.de)



Wir leben Autos.

Best.-Nr.: 01/06037/1002

Auf umweltfreundlichem, chlorfreiem Papier gedruckt.

ADAM OPEL GmbH, Rüsselsheim

Alle Preisangaben sind unverbindliche Preisempfehlungen ab Werk, mit und ohne Mehrwertsteuer. Die unverbindlichen Preisempfehlungen für Sonderausstattungen gelten nur bei werkseitigem Einbau bzw. werkseitiger Lieferung. Der Inhalt entspricht dem Stand bei Drucklegung (06/10). Wir behalten uns Änderungen von Konstruktion und Ausstattung vor. Außerhalb der Bundesrepublik Deutschland können Angebot, Technik und Ausstattung unserer Fahrzeuge abweichen. Bitte informieren Sie sich über die genaue Ausstattung unserer Fahrzeuge bei Ihrem Opel Partner. Weitere Informationen über Opel und den Opel Versicherungsservice unter [www.opel.de](http://www.opel.de). InfoService: 01805-5510